

## 滤光片轮

SD 系列滤光片轮为光谱仪 / 单色仪配套产品，安装高通滤光片时主要用于消除多级光谱；也可以用来安装其它功能的滤光片，比如窄带滤光片、陷波滤光片等，实现不同的滤光功能。

滤光片轮与“谱王”和“影像谱王”系列光谱仪 / 单色仪配套使用时，在启用状态可自动归零定位，实现扫描过程中的滤光片自动切换；在非启用状态下可通过手动控制。SD 系列最多可一次安装 6 块滤光片，滤光片直径为 18mm (SD-E) 或 25mm (SD25)。

我公司提供 10 种滤光片供用户选择，若用户的需求不在标准产品范围内，请与我公司销售部联系定制；另可选配 SC300 系列控制器单独控制滤光片轮。

滤光片轮分成 SD25 和 SD 两大系列。滤光片轮 SD25 可安装  $\Phi 25\text{mm}$  滤光片，出厂之前已预安装在光谱仪侧入狭缝口，无法安装在光谱仪的其他出入口狭缝。滤光片轮 SD 系列可安装  $\Phi 18\text{mm}$  滤光片，可独立安装在光谱仪出入口狭缝口。

每个光谱仪只能安装一个滤光片轮。

### SD25系列滤光片轮

SD25 系列滤光片轮可安装的滤光片直径为 25mm，有效通光孔径为 22mm。

型号	光谱范围(nm)	滤光片型号					
		第一档	第二档	第三档	第四档	第五档	第六档
SD25-IR1	200-1500	空	SD-G1-25	SD-G2-25	SD-G3-25	SD-G4-25	SD-G5-25
SD25-IR2	200-2000	空	SD-G1-25	SD-G2-25	SD-G3-25	SD-G4-25	SD-G6-25
SD25-IR3	400-3000	空	SD-G2-25	SD-G3-25	SD-G4-25	SD-G6-25	SD-G7-25
SD25-IR5	650-5000	空	SD-G3-25	SD-G4-25	SD-G6-25	SD-G7-25	SD-G8-25
SD25-IR8	800-8000	空	SD-G4-25	SD-G6-25	SD-G7-25	SD-G8-25	SD-G9-25
SD25-IR12	1300-12000	空	SD-G6-25	SD-G7-25	SD-G8-25	SD-G9-25	SD25-G10
SD25		不含滤光片，可安装六片直径25mm滤光片					

### 滤光片光谱透过率曲线图

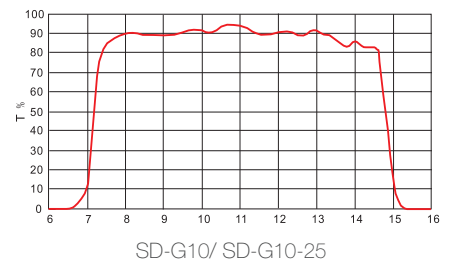
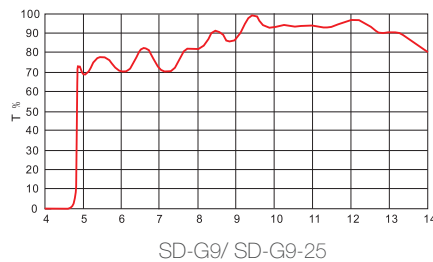
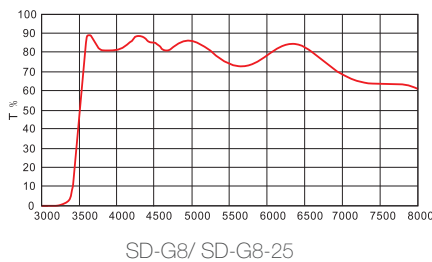
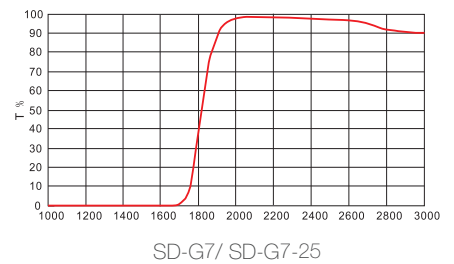
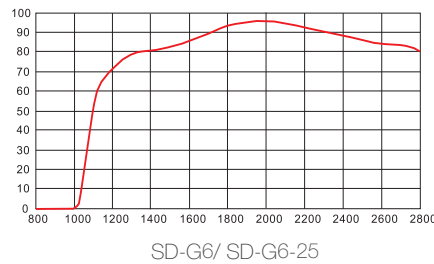
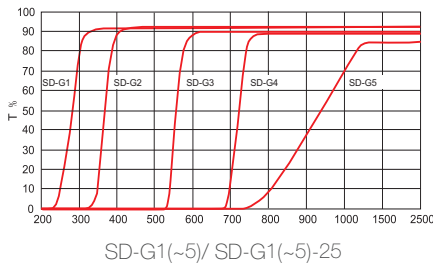

### SD滤光片轮外形尺寸图

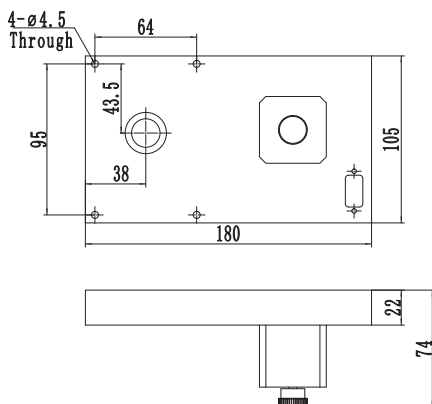

### SD25滤光片轮外形尺寸图

